

基礎仕様		柱基礎仕様表			1段基礎仕様表				
基礎・地盤	基礎: 埋立コンクリート基礎 地盤: 改良土 埋立100%	No.	W (m)	D (m)	容積 (m ³)	No.	W (m)	D (m)	容積 (m ³)
基礎仕様	埋立	1	10.200	2.500	15.7125	1	10.200	2.500	15.7125
埋立土量	6.000 m ³	2	10.200	2.500	15.7125				
埋立土量	12.000 m ³	合計			31.425	合計			31.425

外観仕様		仕様		仕様	
屋根	埋立土 埋立土厚100%以上 吹土厚 14.1 吹土埋立	吹土	コンクリート吹土 吹土厚 100%	吹土	
外壁	埋立土 埋立土厚100%以上 吹土厚 14.1 吹土埋立	吹土	コンクリート吹土 吹土厚 100%	吹土	
窓	コンクリート吹土厚100%以上 吹土厚 14.1 吹土埋立	吹土	コンクリート吹土 吹土厚 100%	吹土	
床	F7: 吹土, ショット: 埋立土厚100%以上	吹土	コンクリート吹土 (埋立)	吹土	

部材	仕様	仕様		仕様	仕様	仕様
		仕様	仕様			
吹土	コンクリート吹土	コンクリート吹土	コンクリート吹土	吹土	吹土	吹土

仕様		仕様		仕様	
吹土	コンクリート吹土	吹土	コンクリート吹土	吹土	コンクリート吹土

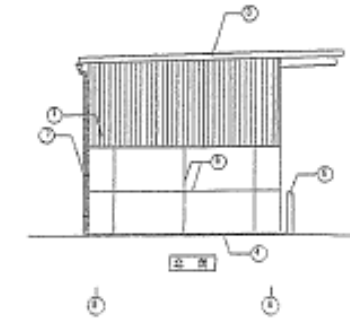
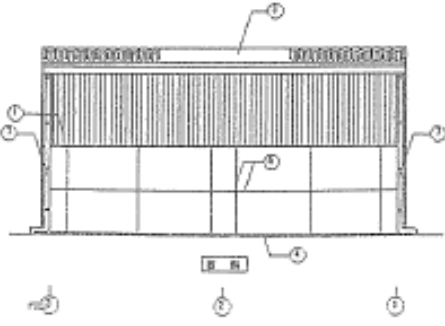
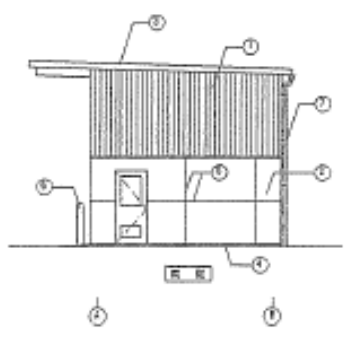
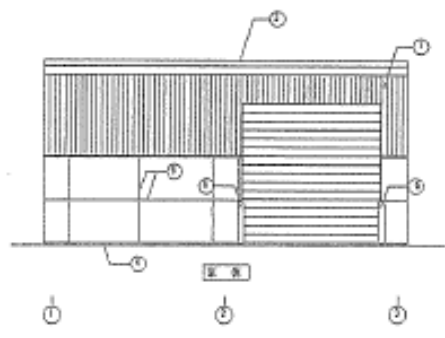
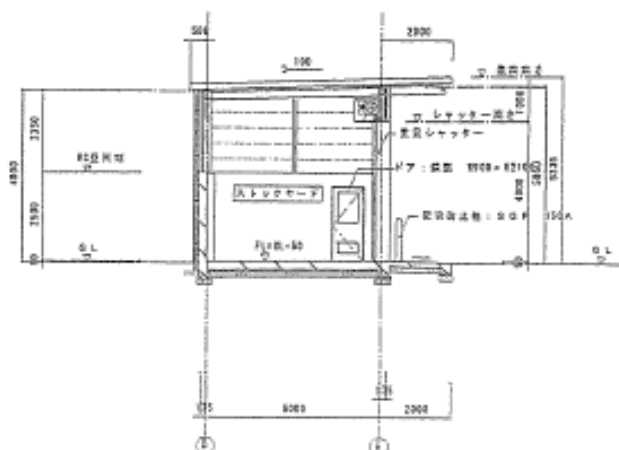
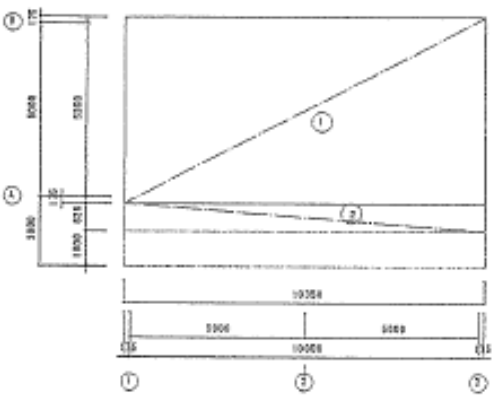
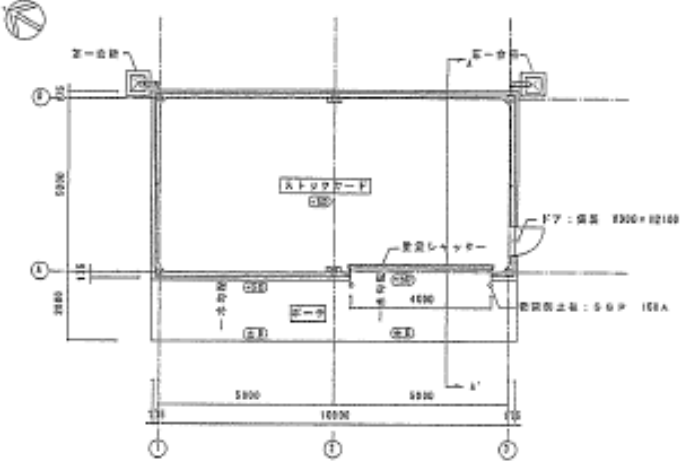
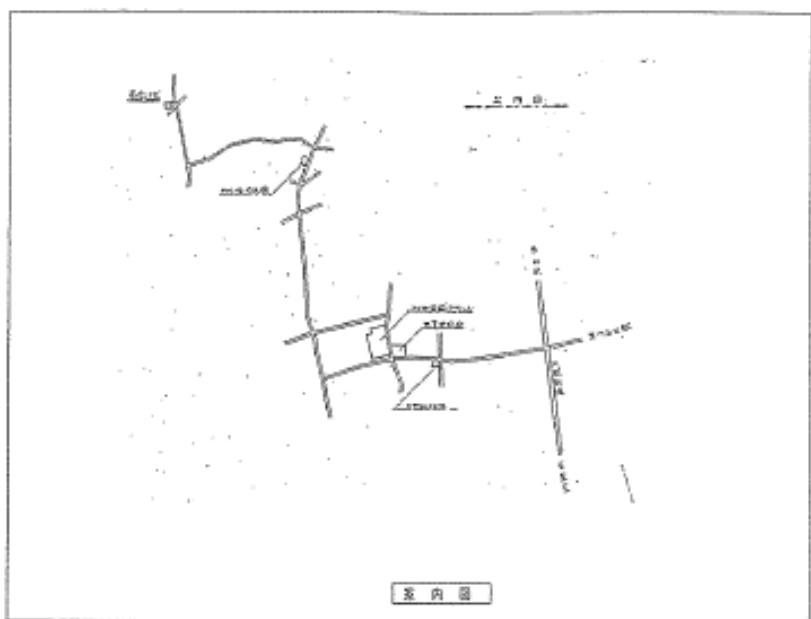

吹土: 吹土厚100%以上 吹土厚 14.1 吹土埋立
 吹土: 吹土厚100%以上 吹土厚 14.1 吹土埋立
 吹土: 吹土厚100%以上 吹土厚 14.1 吹土埋立

部材	仕様	仕様
吹土	コンクリート吹土	吹土
吹土	コンクリート吹土	吹土
吹土	コンクリート吹土	吹土
吹土	コンクリート吹土	吹土
吹土	コンクリート吹土	吹土
吹土	コンクリート吹土	吹土
吹土	コンクリート吹土	吹土

仕様		仕様		仕様	
吹土	コンクリート吹土	吹土	コンクリート吹土	吹土	コンクリート吹土